

beko

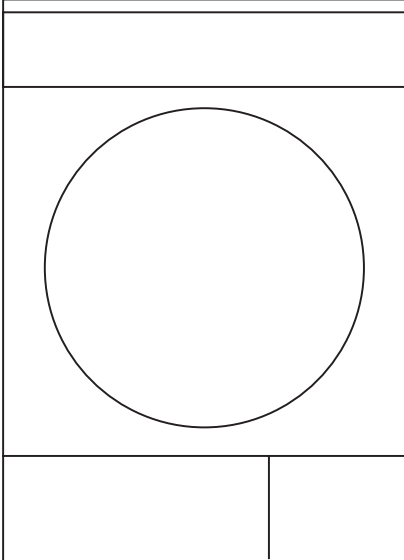

Çamaşır Kurutma Makinesi | D 79 KT Kullanma Kılavuzu



Lütfen önce bu kılavuzu okuyun!

Değerli Müşterimiz,

Modern tesislerde üretilmiş ve titiz kalite kontrol işlemlerinden geçirilmiş olan ürününüzün size en iyi verimi sunmasını istiyoruz.

Bunun için, bu kılavuzun tamamını, ürününüzü kullanmadan önce dikkatle okumanızı ve bir başvuru kaynağı olarak saklamanızı rica ediyoruz.







Kullanma kılavuzu ürünü hızlı ve güvenli bir şekilde kullanmanıza yardımcı olur.

- Ürünü kurmadan ve çalıştırmadan önce kullanma kılavuzunu okuyun.
- Özellikle güvenlikle ilgili bilgilere uyun.
- Daha sonra da ihtiyacınız olabileceği için kullanma kılavuzunu kolay ulaşabileceğiniz bir yerde saklayın.
- Ayrıca ürününüzle birlikte ilave olarak verilen diğer belgeleri de okuyun.

Bu kullanma kılavuzunun başka modeller için de geçerli olabileceğini unutmayın. Modeller arasındaki farklar kılavuzda açık bir şekilde vurgulanmıştır.

Semboller ve açıklamaları

Kullanma kılavuzunda şu semboller yer almaktadır:

-  Talimatları okuyun.
-  Faydalı bilgiler. Önemli bilgiler veya kullanımla ilgili faydalı ipuçları.
-  Önemli güvenlik bilgileri. Can ve mal açısından tehlikeli durumlara karşı uyarı.
-  Dikkat; Elektrik gerilimine karşı uyarı.
-  Dikkat; Yangın tehlikesine karşı uyarı.
-  Dikkat; Sıcak yüzeylere karşı uyarı.

Bu ürün, çevreye saygılı modern tesislerde doğaya zarar vermeden üretilmiştir.



AEEE Yönetmeliğine Uygundur

İÇİNDEKİLER

1 Çamaşır Kurutma Makineniz 4

Genel görünüm.....	4
Teknik özellikler.....	5

2 Önemli güvenlik ve çevre talimatları 6

Genel güvenlik.....	6
Kullanım amacı.....	8
Çocuk güvenliği.....	8
AEEE Yönetmeliğine Uyum ve Atık ürünün elden çıkarılması.....	8
Ambalaj bilgisi.....	8

3 Kurulum 9

Nakliye emniyet grubunun çıkarılması.....	9
Tezgah altı kullanım.....	9
Çamaşır makinesi üzerinde kullanım.....	9
Su giderine bağlanması.....	10
Ayakların ayarlanması.....	10
Elektrik bağlantısı.....	10
İlk kullanım.....	11
Makinenin taşınması.....	11

4 Kurutma için ön hazırlık 12

Enerji tasarrufu için yapılması gerekenler.....	12
Makinede kurutulması uygun çamaşır.....	12
Makinede kurutulması uygun olmayan çamaşır.....	12
Kurutulacak çamaşırın hazırlanması.....	13
Doğru yük kapasitesi.....	13
Yükleme.....	14

5 Program Seçimi ve Makinenizin Çalıştırılması 15

Kontrol panosu.....	15
Makineyi hazırlama.....	16
Program seçimi.....	16
Program seçimi ve tüketim tablosu.....	18
Yardımcı fonksiyon.....	19
Sesli uyarı iptal.....	19

Uyarı göstergeleri.....	19
Bitiş süresini belirleme (zaman geciktirme).....	19
Geciktirme zamanının değiştirilmesi.....	19
Geciktirme zamanının iptal edilmesi.....	20
Program başladıktan sonra program değiştirme.....	20
Bekleme durumunda çamaşır ekleme/ çıkarma.....	20
Çocuk kilidi.....	20
Programın iptal edilerek bitirilmesi.....	21
Program sonu.....	21

6 Bakım ve temizlik 22

Filtre Kasedi / Kapak İç Yüzeyi.....	22
Sensör.....	22
Su tankı.....	23
Yoğuşturucu.....	23

7 Problemler için çözüm önerileri 25

8 Günlük için kısa talimatlar 26

9 Tüketici Hizmetleri 27

10 Çevre koruma / Enerji tasarrufu bilgileri 28

1 amařır Kurutma Makineniz

Genel grnm

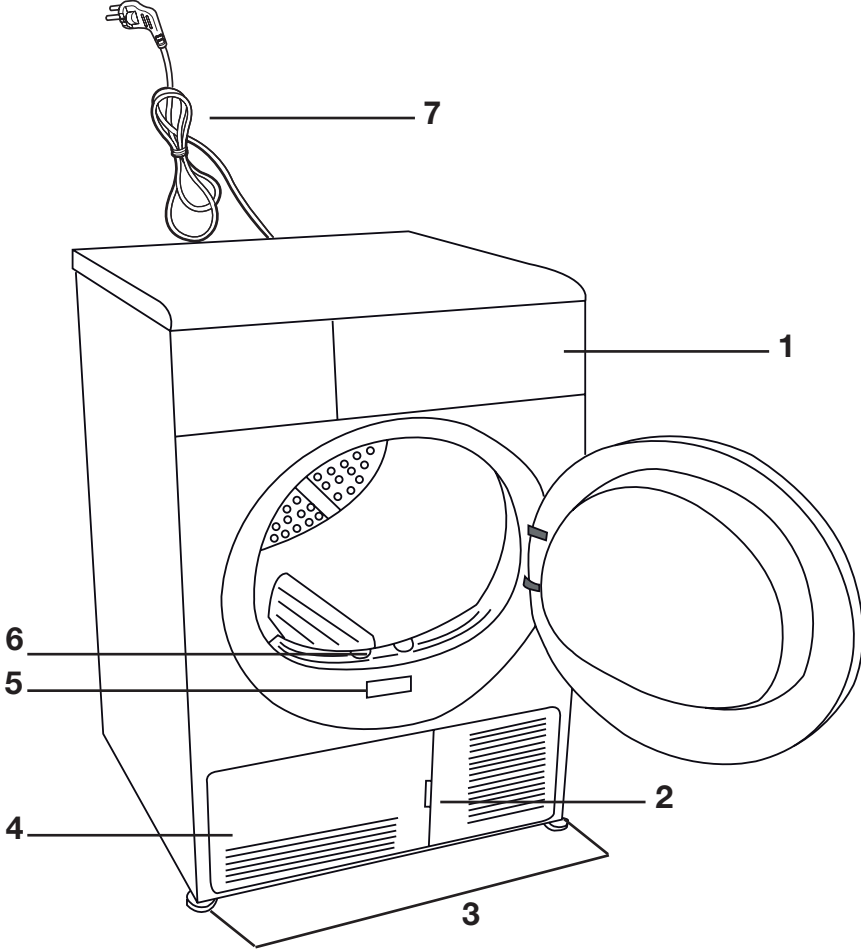

1. Kontrol paneli
2. Tekmelik ama tırnađı
3. Ayarlanabilir ayaklar
4. Tekmelik

5. Tip etiketi
6. Lif filtresi
7. Elektrik kablosu

Teknik özellikler

Yükseklik (ayarlanabilir)	84,6 cm
Genişlik	59,5 cm
Derinlik	53 cm
Kapasite (maks.)	7 kg
Ağırlık (net)	38,5 kg
Gerilim	Tıp etiketine bakınız
Güç	
Ana Model Kodu	

Tıp etiketi yükleme kapağının arkasındadır.

Ürün kalitesini arttırmak için önceden haber verilmeksizin teknik özelliklerde değişiklik yapılabilir. Kılavuzda yer alan şekiller şematik olup ürününüzle bire bir uyum içinde olmayabilir.

Ürünün üzerinde bulunan işaretlemelerde veya ürünle birlikte verilen diğer basılı dokümanlarda beyan edilen değerler, ilgili standartlara göre laboratuvar ortamında elde edilen değerlerdir. Bu değerler, ürünün kullanım ve ortam şartlarına göre değişebilir.

2 Önemli güvenlik ve çevre talimatları

Ürünü kullanmaya başlamadan önce bütün bilgileri okuyun. Bunlara uyulmaması halinde kişisel yaralanma ya da maddi hasar tehlikesi oluşabilir. Her türlü garanti ve güvenilirlik taahhüdü geçersiz hale gelir.

Genel güvenlik

- Makineyi asla halı kaplı zemin üzerine yerleştirmeyin. Aksi takdirde, makine alttan hava almayacağı için elektrikli parçaları aşırı ısınabilir. Bu durum ise makinenin arızalanmasına neden olabilir.
- Makinenin elektrik kablosu/fişi bozulduğunda mutlaka yetkili servisi çağırın.
- Ürün, kurulum, bakım ve tamir işlemleri esnasında, fişe takılı olmamalıdır. Bu tür işlemler her zaman teknik servise yaptırılmalıdır. Yetkili olmayan kişiler tarafından yapılan işlemlerden doğabilecek zararlardan üretici firma sorumlu tutulamaz.
- Bu ürün uygun kapasitedeki bir sigorta tarafından korunan topraklı bir prize bağlanmalıdır.
- Ürününüz +5°C ve +35°C sıcaklıklar arasında çalışmaya uygundur.
- Ürünün içinde elektrikli aletler kullanmayın.
- Çıkan havayı, gaz ya da diğer yakıt türleriyle çalışan cihazlardan çıkan egzoz dumanları için kullanılan baca deliklerine vermeyin.
- Çıplak ateş de dahil olmak üzere diğer yakıt türleriyle çalışan cihazlardan çıkan gazların geri teperek odaya dolmasını önlemek için yeterli havalandırma sağlayın.
- Her yüklemenden önce veya sonra lif filtresini temizleyin.
- Kurutucuyu lif filtresi olmadan kesinlikle kullanmayın.
- Egzoz çıkışı etrafında ve buna bitişik bölgelerde elyaf, toz ve kir birikmesine izin vermeyin.
- Elektrik kablosunun fişi kurulumdan sonra kolay erişilebilir olmalıdır.
- Yangın veya elektrik çarpması riskini azaltmak istiyorsanız, kurutucuyu şebeke elektriğine bağlamak için uzatma kabloları, çoklu prizler veya adaptör kullanmayın.
- Cihazla birlikte verilen fiş üzerinde değişiklik yapmayın. Prize uymuyorsa, ehliyetli bir elektrik teknisyenine bu prizi uygun bir prize değiştirin.
- Daha önce benzinle/mazotla, kuru temizleme çözücüleriyle ya da diğer yanıcı ve patlayıcı maddelerle temizlenmiş ve yıkanmış olan veya bunların bulaşmış ya da lekelemiş olduğu parçalar, tutuşabilecek ya da patlayabilecek buharlar çıkardığından, kurutulmamalıdır.
- Temizlik için sanayi kimyasalları kullanılıyorsa, kurutma makinesini kullanmayın.
- Yıkanmamış öğeleri kurutma makinesinde kurutmayın.
- Sıvı pişirme yağı, aseton, alkol, benzin, gazyağı, leke çıkarıcı, turpentin, balmumları ve balmumu çıkarıcılarıyla kirlenmiş öğeler kurutma makinesinde kurutulmadan önce sıcak suda bol deterjanla yıkanmalıdır.
- Lastik köpük (lateks köpük), duş boneleri, su geçirmez tekstil ürünleri, kauçuk destekli maddeler ve lastik köpük pedlerle desteklenmiş giysiler ya da yastıklar kurutma makinesinde kurutulmamalıdır.
- Kumaş yumuşatıcılarını veya statik önleyici ürünleri, söz konusu kumaş yumuşatıcısı ya da ürünün üreticisi tavsiye etmediği sürece kullanmayın.

- Bu cihazın topraklama bağlantısı yapılmalıdır. Topraklama sistemi, bir hatalı çalışma veya arıza durumunda, elektrik akımı için çok düşük dirençli bir yol açmak suretiyle elektrik çarpması riskini azaltır. Bu cihazın kablusunda, cihazın topraklanmasını sağlayan bir iletken ve bir topraklama fişi bulunmaktadır. Bu fiş uygun şekilde monte edilmiş ve yerel kurallara ve yönetmeliklere göre topraklanmış bir prize takılmalıdır.
- Bu cihaz, kilitlenebilir bir kapının, sürgülü bir kapının veya kurutma makinesi menteşesinin karşı tarafında bir menteşeye sahip bir kapının arkasına kurulmamalıdır.
- Bu cihazı açık hava koşullarına maruz kalabileceği yerlere kurmayın veya bırakmayın.
- Kumandalarla oynanmamalıdır.
- Cihaz üzerinde, anladığınız ve yerine getirme becerilerine sahip olduğunuz herhangi bir onarım veya parça değişikliği işlemi kullanıcı bakım talimatlarında ya da yayınlanmış kullanıcı onarım talimatlarında açıkça önerilmediği sürece yapmaya kalkışmayın.
- Cihazın içi ve egzoz kanalı ehliyetli servis personeli tarafı periyodik olarak temizlenmelidir.
- Cihaz topraklama iletkeninin yanlış şekilde bağlanması elektrik çarpmasına neden olabilir. Cihazın doğru şekilde topraklandığı konusunda herhangi bir kuşkunuz varsa, ehliyetli bir elektrik teknisyeni, servis temsilcisi ya da servis personeline bunu kontrol ettirin.
- Tambur dönerken makinenin içine uzanmayın.
- Makine kullanımda değil ise fişini çekin.
- Makinenizi su hortumu ile kesinlikle yıkamayın! Elektrik çarpabilir! Temizlemeden önce fişi prizden çekerek daima elektrik bağlantısını kesin.
- Fişe ıslak ellerle kesinlikle dokunmayın. Fişi çekmek için kesinlikle kablodan tutmayın, her zaman yalnızca fişi tutarak çekin. Elektrik kablosu veya fiş arızalı ise makineyi çalıştırmayın!
- Makineyi kendi başınıza onarmaya kesinlikle çalışmayın. Aksi halde kendinizin ve başkalarının hayatını tehlikeye atabilirsiniz.
- Güvenlik talimatlarında verilen bilgileri uygulayarak giderilemeyen arızalarda: Makineyi kapatın, fişi çekin ve yetkili servisi arayın.
- Tüm parçalar hızla makineden çıkarılıp ısıyı dağıtmak amacıyla serilecek olmadıkları sürece, kurutma çevrimi sonlanmadan önce kurutma makinesini durdurmayın.
- Cihaz hizmetten kaldırılmadan ya da elden çıkarılmadan önce, kurutma bölmesinin kapağını çıkarın.
- Kurutma makinesi döngüsünün son işlemi (soğutma döngüsü), öğelerin zarar görmeyecekleri bir sıcaklıkta kalmalarını sağlamak üzere ısı uygulanmadan gerçekleştirilir.
- Kumaş yumuşatıcıları ve benzeri ürünler kumaş yumuşatıcısının belirtilen talimatlarına göre kullanılmalıdır.
- Metal destekler içeren iç çamaşırları kurutma makinesine konulmamalıdır. Bu metal destekler kurutma esnasında gevşeyerek koparsa, kurutma makinesinde hasara yol açabilir.
- Makineye yüklemmeden önce tüm giysileri kontrol ederek ceplerinde veya üzerlerinde unutulmuş çakmaklar, bozuk paralar, metal parçalar, iğneler, v.s. olmadığından emin olun.
- Çamaşırlarınızı kurutma makinesine atmadan önce ceplerdeki çakmak ve

kibrit gibi tüm nesnelere çıkartın.

i Makinenizi, kullanmadığınız zamanlarda veya kurutma işlemi tamamlanıp çamaşırlar boşaldıktan sonra makine kapısını kapalı tutun.

A Makinenizin fişe takılı olduğu durumlarda makineniz sürekli enerjilidir.

Kullanım amacı

- Bu ürün evde kullanılmak üzere tasarlanmıştır. Ürün amacının dışında kullanılmamalıdır.
- Ürünü yalnızca uygun işarete sahip tekstil ürünlerinin kurutulması için kullanın.
- Ürününüzde yalnızca bu kılavuzda belirtilen eşyaları kurutun.
- Bu ürün, yanlarında güvenliklerinden sorumlu olacak veya onlara ürünün kullanımıyla ilgili gerekli talimatları verecek bir kişi bulunmadığı sürece fiziksel, duyuşsal veya zihinsel yeteneklerinde yetersizlik bulunan veya bilgisiz ya da deneyimsiz olan kişiler (çocuklar dahil) tarafından kullanım için tasarlanmamıştır.

Çocuk güvenliği

- Elektrikli ürünler çocuklar için tehlike arz edebilir. Ürün çalışırken çocukları üründen uzak tutun, ürün ile oynamalarına izin vermeyin.
- Ambalaj malzemeleri çocuklar için tehlikeli olabilir. Ambalaj malzemelerini çocukların ulaşamayacakları bir yerde muhafaza edin veya atık talimatlarına uygun bir şekilde tasnif ederek çöpe atın.
- Çocukların, ürün üzerine oturmasına/ çıkmasına veya içine girmesine izin vermeyin.
- Çocuklar denetlenerek ürün ile oynamaları önlenmelidir.
- Ürünün bulunduğu ortamdan çıktığınızda yükleme kapağını kapatın.

AEEE Yönetmeliğine Uyum ve Atık ürünün elden çıkarılması

- Bu ürün, T.C. Çevre ve Şehircilik Bakanlığı tarafından yayımlanan “Atık Elektrikli ve Elektronik Eşyaların Kontrolü Yönetmeliği” nde belirtilen zararlı ve yasaklı maddeleri içermez. AEEE Yönetmeliğine uygundur.



Bu ürün, geri dönüşümlü ve tekrar kullanılabilir nitelikteki yüksek kaliteli parça ve malzemelerden üretilmiştir. Bu nedenle, ürünü, hizmet ömrünün sonunda evsel veya

diğer atıklarla birlikte atmayın. Elektrikli ve elektronik cihazların geri dönüşümü için bir toplama noktasına götürün. Bu toplama noktalarını bölgenizdeki yerel yönetime sorun. Kullanılmış ürünleri geri kazanıma vererek çevrenin ve doğal kaynakların korunmasına yardımcı olun. Ürünü atmadan önce çocukların güvenliği için elektrik fişini kesin ve yükleme kapağının kilit mekanizmasını kırarak çalışmaz duruma getirin.

Ambalaj bilgisi

- Ürünün ambalajı, Ulusal Mevzuatımız gereği geri dönüştürülebilir malzemelerden üretilmiştir. Ambalaj atığını evsel veya diğer atıklarla birlikte atmayın, yerel otoritenin belirttiği ambalaj toplama noktalarına atın.

3 Kurulum

Ürününüzün kurulumu için size en yakın Yetkili Servis'e başvurun.

- ❗ Ürünün yerinin ve elektrik tesisatının hazırlanması müşteriye aittir.
- ⚠ Kurulum ve elektrik bağlantıları uzman bir personel tarafından yapılmalıdır.
- ⚠ Ürünü kurmadan önce üzerinde herhangi bir hasar olup olmadığını kontrol edin. Ürün hasarlıysa kurulumunu yaptırmayın. Hasarlı ürünler güvenliğinizi için tehlike oluşturur.

Kurulum için doğru yer

- Ürünü, donma ihtimali olmayan ortamlarda sabit ve düz bir zemine kurun.
- Ürünü havalandırması iyi olan tozsuz bir ortamda çalıştırın.
- Ürünün önündeki ve altındaki hava kanallarını, uzun tüylü halı ve tahta bant gibi malzemelerle kapamayın.
- Makinenizi uzun tüylü bir halı ya da benzer bir yüzey üzerine yerleştirmeyin.
- Ürün, kilitlenebilir bir kapı, sürgülü bir kapı veya ürüne çarpma ihtimali olan menteşeli bir kapının arkasına kurmayın.
- Ürün bir kez kurulduktan sonra, bağlantıların yapıldığı yerde kalması gerekir. Ürünü yerleştirirken arka duvarın herhangi bir yere (musluğa, prize, v.b) dayanmamasına ve sonradan konumunu değiştirmeyeceğiniz bir yere yerleştirmeye dikkat edin.
- ⚠ Ürünü yerleştirirken elektrik kablosunun üzerine konmadığından emin olun.
- Diğer mobilyaların kenarlarıyla ürün arasında en az 1.5 cm mesafe olmasına dikkat edin.

Nakliye emniyet grubunun çıkarılması

- ⚠ Ürünün ilk kullanımından önce nakliye emniyet grubunu çıkarın.
- 1. Yükleme kapağını açın.
- 2. Tambur içinde yer alan ve içerisinde strafor parça olan naylonu XX'li bölgeden tutun.
- 3. Naylonu kendinize doğru çekerek nakliye emniyet grubunu çıkarın.

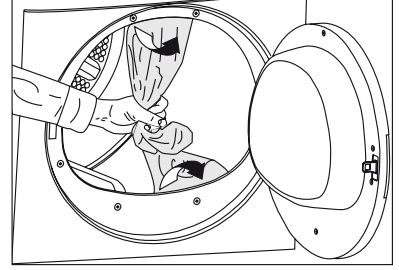

- ⚠ İlk kullanımda ürünün nakliye emniyet grubunu (naylon+strafor parçalar) çıkardığınızdan emin olun. Tambur içerisinde herhangi bir parça bırakmayın.

Tezgah altı kullanım

- Tezgah yüksekliği uygunsa kurutma makinesi tezgah altında kullanılabilir.
- ⚠ Tezgah altı kullanımı sırasında, tezgah altı kurulum parçası olmadan kurutma makinesi kesinlikle çalıştırılmamalıdır.
- Tezgah altı ya da dolap içi kullanımda, ürünün yanlarında ve arkasında en az 3 cm boşluk olmalıdır.

Çamaşır makinesi üzerinde kullanım

- Çamaşır makinesi üzerinde kullanım için, iki makine arası sabitleme parçası kullanılmalıdır. Sabitleme parçasının Yetkili Servis tarafından monte edilmesi gerekir.

- Ürünü sağlam bir zemin üzerine yerleştirin. Çamaşır makinesinin üzerine yerleştirilmesi gerekiyorsa, yaklaşık ağırlıkları –dolmuş halde– 180 kilogramı bulabilir. Bu nedenle zemin, yeterli yük taşıma kapasitesine sahip olmalıdır!

Su giderine bağlanması

Yoğuşturucu ünitesi bulunan ürünlerde kurutma sırasında su tankında su birikir. Biriken suyu her kurutmadan sonra boşaltmanız gerekmektedir. Su tankında biriken suyu periyodik olarak boşaltma işlemi yerine, makineyle birlikte verilen su tahliye hortumuyla doğrudan dışarı da verebilirsiniz.

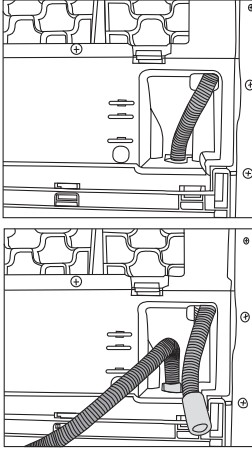

Su tahliye hortumunun bağlanması

1. Üründeki hortumun ucunu bağlı olduğu yerden elle çekerek çıkarın. Hortumu çıkarmak için herhangi bir alet kullanmayın.
2. Makineyle birlikte ayrıca verilen su tahliye hortumunun bir ucunu üründeki hortumu çıkardığınız yere takın.
3. Su tahliye hortumunun diğer ucunu doğrudan kirlı su giderine ya da lavaboya sabitleyin.

⚠ Her türlü bağlantıda sabitleme yapılmalıdır. Hortum, su tahliyesi

sırasında yerinden çıkarsa evinizi su basacaktır.

- ❗ Su tahliye hortumu en fazla 80 cm yüksekliğe takılmalıdır.
- ❗ Su tahliye hortumunun giderle makine arasında kıvrılmaması, katlanmaması ve üzerine basılmamasına dikkat edilmelidir.

Ayakların ayarlanması

Makinenizin daha sessiz ve titreşimsiz çalışabilmesi için, ayaklarının üzerinde düzgün ve dengede durması gerekir. Ayakları ayarlayarak dengeyi sağlayın. Makine düz ve sağlam bir şekilde durana kadar ayakları çevirerek ayarlayın.

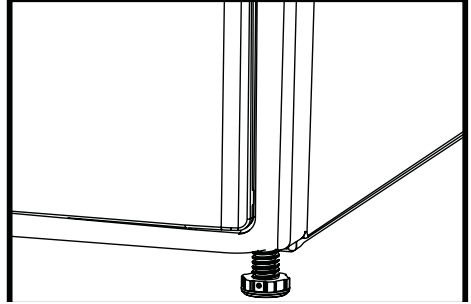

- ❗ Ayarlanabilir ayakları kesinlikle yerinden sökmeyin.

Elektrik bağlantısı

Makineyi uygun kapasitedeki bir sigorta tarafından korunan topraklı bir prize bağlayın. Makinenin, topraklama yapılmadan kullanılması halinde, ortaya çıkabilecek zararlardan firmamız sorumlu olmayacaktır.

- Bağlantı ulusal yönetmeliklerle uyumlu olmalıdır.
- Evinizdeki sigortanın akım değeri 16 amperden az ise ehliyetli bir elektrikçiye 16 amperlik bir sigorta bağlatın.
- Elektrik kablo fişi kurulumdan sonra kolay erişilebilir olmalı.
- Voltaj ve izin verilen sigorta koruması “Teknik Özellikler” bölümünde verilmiştir.

- Belirtilen voltaj, şebeke voltajınıza eş değer olmalıdır.
 - Uzatma kabloları ya da çoklu prizler ile bağlantı yapmayın.
 - Ana sigorta ve şalterlerde en az 3 mm kontak açıklığı olmalıdır.
- ⚠️ Hasar görmüş bir elektrik kablosu ehliyetli bir elektrikçi tarafından değiştirilmelidir.
- ⚠️ Ürün arızalı ise onarılmadan çalıştırılmamalıdır! Elektrik çarpma tehlikesi vardır!

İlk kullanım

- Ürünü kullanıma hazır duruma getirmek için yetkili servisi çağırmadan önce, yerleştirileceği yerin ve elektrik tesisatının uygun olduğundan emin olun. Değilse ehliyetli bir elektrikçi çağırarak gerekli düzenlemeyi yaptırın.
- Makinenin elektrik bağlantılarının, bu kılavuzun ilgili bölümlerinde yer alan talimatlara uygun olduğundan emin olun.

Makinenin taşınması

1. Makinenin elektrik fişini çıkarın.
2. Su şebekesi varsa su gideri ve baca bağlantılarını sökün.
3. Makineyi taşımadan önce makine içinde kalan suyu tamamen tahliye edin.

4 Kurutma için ön hazırlık

Enerji tasarrufu için yapılması gerekenler

- Ürünü tam kapasite ile çalıştırmaya, ancak kapasitesinden fazla da yüklememeye dikkat edin.
- Çamaşırlar yıkanırken mümkün olan en yüksek devirde sıkma yapın. Bu sayede kurutma süresini kısaltarak enerji tüketimini azaltabilirsiniz.
- Aynı cins çamaşırları birlikte kurutmaya dikkat edin.
- Program seçimi için kullanma kılavuzundaki tavsiyelere uyulmalıdır.
- Kurutma makinesinin önünde ve arkasında hava dolaşımı için uygun mesafe bırakmaya dikkat edin. Makinenin ön tarafındaki ızgaraların üzerini örtmeyin.
- Kurutma işlemi sırasında gerek duyulmadıkça makinenin kapısını açmayın. Kapağı mutlaka açmanız gerekiyorsa, uzun süre açık tutmamaya dikkat edin.
- Kurutma işlemi sırasında yeni (ıslak) çamaşır eklemeyin.
- Kurutma işlemi boyunca çamaşırdan ayrılıp havaya karışan tüy ve lifler "Hav Filtreleri" tarafından toplanır. Filtreleri her kurutma öncesi veya sonrası temizlemeye dikkat edin.
- Yoğuşturuculu modellerde, yoğuşturucuyu en az ayda bir veya her 30 kurutmadan sonra düzenli olarak temizlemeye dikkat edin.
- Kurutma işlemi sırasında kurutma makinesinin bulunduğu ortamı iyi havalandırın.

Makinede kurutulması uygun çamaşırlar

- Daima giysi etiketindeki önerilere uyun. Sadece etiketinde kurutma makinesinde kurutulabilir yazan çamaşırları, uygun programları seçerek kurutun.

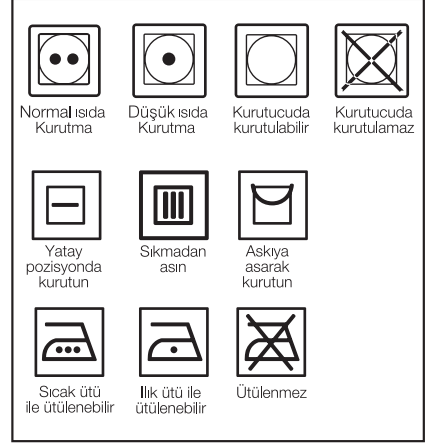

Makinede kurutulması uygun olmayan çamaşırlar

- Kemer tokaları ve metal düğmeler gibi metal parçalara sahip çamaşırlar kurutma makinesine zarar verebilir.
- Yünlü, ipekli çamaşırlarınızı ve naylon çorapları, narin nakış işli kumaşları, metal aksesuarlı giysileri ve uyku tulumu gibi eşyaları kurutma makinesinde kurutmayın.
- Hassas ve değerli kumaşlardan üretilmiş giysiler ve tül perdeler kırışabilir, kurutma makinesinde kurutmayın!
- Yastık yorgan gibi hava geçirmeyen elyaftan yapılmış eşyaları kurutma makinesinde kurutmayın.
- Köpük veya lastikten yapılmış giysiler kurutma makinesinde deforme olabilir.
- Kauçuk içeren çamaşırları kurutma makinesinde kurutmayın.

- Petrol, yağ, yanıcı ve patlayıcı maddelere maruz kalmış çamaşırları yıkanmış olsalar bile kurutma makinesinde kurutmayın.
- Çok ıslak ve suyu damlayan çamaşırları kurutma makinesine koymayın.
- Daha önce benzinle/mazotla, kuru temizleme çözücülerile ya da diğer yanıcı ve patlayıcı maddelerle temizlenmiş, yıkanmış veya bulaşmış, lekelenmiş parçalar, tutuşabilecek ya da patlayabilecek buharlar çıkardığından, kurutma makinesinde kurutmayın..
- Temizlik için sanayi kimyasalları kullanılıyorsa, kurutma makinesini kullanmayın.
- Yıkanmamış çamaşırları kurutma makinesinde kurutmayın.
- Sıvı pişirme yağı, aseton, alkol, benzin, gazyağı, leke çıkarıcı, turpentin, balmumları ve balmumu çıkarıcılarıyla kirlenmiş öğeleri kurutma makinesinde kurutmadan önce sıcak suda bol deterjanla yıkayın.
- Lastik köpük (lateks köpük), duş boneleri, su geçirmez tekstil ürünleri, kauçuk destekli maddeler ve lastik köpük pedlerle desteklenmiş giysiler ya da yastıkları kurutma makinesinde kurutmayın.
- Kumaş yumuşatıcılarını veya statik önleyici ürünleri, söz konusu kumaş yumuşatıcısı ya da ürünün üreticisi tavsiye etmediği sürece kullanmayın.
- Metal destekler içeren iç çamaşırları kurutma makinesine koymayın. Bu metal destekler kurutma esnasında gevşeyerek koparsa, kurutma makinesinde hasara yol açar.

Kurutulacak çamaşırların hazırlanması

- Ürünü yüklemeyen önce tüm giysileri kontrol ederek ceplerinde veya

üzerlerinde unutulmuş çakmaklar, bozuk paralar, metal parçalar, iğneler, v.s. olmadığından emin olun.

- Kumaş yumuşatıcıları ve benzeri ürünler kumaş yumuşatıcısının belirtilen talimatlarına göre kullanın.
- Çamaşırlar tekstil tipinin ve çamaşır makinenizin müsaade ettiği en yüksek devirde sıkılmış olmalıdır.
- Çamaşırlar yıkama sonrasında iç içe geçmiş olabilir. Kurutma makinesine koymadan önce çamaşırlarınızı birbirinden ayırın.
- Çamaşırlarınızı cinslerine ve kalınlıklarına göre ayırın. Aynı cins çamaşırları birlikte kurutun. Örn: ince mutfak havlusu ve masa örtüleri kalın banyo havlularından daha önce kururlar.

Doğru yük kapasitesi



- ⚠ Lütfen "Program Seçim Tablosu" içindeki bilgileri dikkate alın. Her zaman maksimum yük kapasitesine uygun olarak programı başlatın.
- ❗ Kurutma makinesine, şekilde gösterilen seviyeden fazla çamaşır yüklenmesi tavsiye edilmez. Aşırı yükleme yapıldığında kurutma performansı kötüleşecektir. Ayrıca kurutma makineniz ve çamaşırlarınız

da hasar görebilir.

- 1** Giysileri birbirine dolanmayacak şekilde makinenizin içine gevşek olarak yerleştirin.

Aşağıdaki ağırlıklar örnek olarak verilmiştir.

Ev eşyaları	Yaklaşık ağırlıkları (gr)
Pamuklu nevresim (2 kişilik)	1500
Nevresim (1 kişilik)	1000
Çarşaf (2 kişilik)	500
Çarşaf (1 kişilik)	350
Büyük masa örtüsü	700
Küçük masa örtüsü	250
Çay peçetesi	100
Banyo havlusu	700
El havlusu	350
Giyim Eşyaları	Yaklaşık ağırlıkları (gr)
Bluz	150
Pamuklu gömlek	300
Gömlek	200
Pamuklu elbise	500
Elbise	350
Kot pantolon	700
Mendil (10 Adet)	100
T-Shirt	125

Yükleme

- Yükleme kapağını açın.
- Çamaşırları kurutma makinenize gevşek biçimde yerleştirin.
- Yükleme kapağını iterek kapatın. Hiçbir giysinin kapağa sıkışmamasına dikkat edin.

5 Program Seçimi ve Makinenizin Çalıştırılması

Kontrol panosu

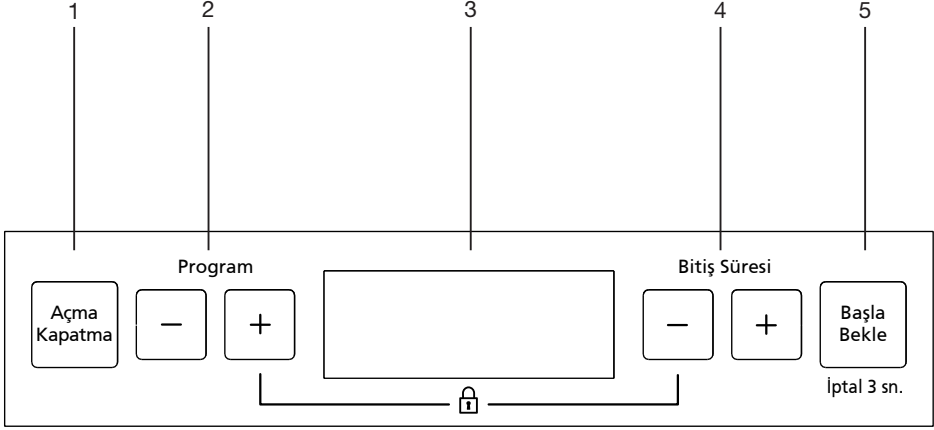

1. Açma/Kapatma tuşu
2. Program seçme tuşu
3. Ekran
4. Bitiş süresi ayarlama tuşu
5. Başla/Bekle/İptal tuşu

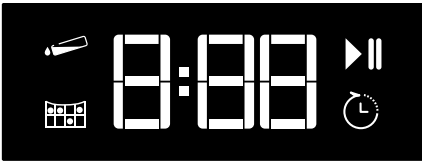

- ▶▶ Çalışma ve bekleme ikonu
- ▶ Su tankı uyarı ikonu
- ▶ Filtre temizleme uyarı ikonu
- ▶ Bitiş süresini belirleme ikonu (Zaman Geciktirme)

Makineyi hazırlama

- 1.Makinenin fişini takın“
- 2.Çamaşırları makinenin içine yerleştirin.
3. Açma/kapatma” tuşuna 1 saniye (uzun) basın.

❗ “Açma/Kapatma” tuşuna basılması kesinlikle programın başladığı anlamına gelmez.Makinenin programa başlaması için “Başla/Bekle/İptal” tuşuna basın.

Program seçimi

Kurutma derecelerinin yer aldığı aşağıdaki tablodan uygun programı belirleyin. Program seçme tuşunu kullanarak istediğiniz programı seçin.

Ekstra kuru	Sadece pamuklu çamaşırlar için yüksek sıcaklıkta kurutma. Kalın ve çok katlı çamaşırlar (Örn.:havlular, çarşaflar, kot pantolonlar) ütülemeden dolaba yerleştirilebilecek şekilde kurutulur.
Dolap kuruluğu	Normal çamaşırlar (Örn.:masa örtüleri, iç çamaşırlar) ütülemeden dolaba yerleştirilebilecek şekilde kurutulur.
Dolap Kuruluğu Artı	Normal çamaşırlar (Örn.:masa örtüleri, iç çamaşırlar), yine ütülemeden dolaba yerleştirilebilecek şekilde, ancak dolap kuruluğu seçeneğine göre daha fazla kurutulur.
Ütü Kuruluğu	Normal çamaşırlar (Örn.:Gömlekler, elbiseler) ütülemeden hazır şekilde kurutulur.

❗ Ayrıntılı program bilgileri için bkz. “Program Seçim Tablosu”

•Ana programlar

Kumaş tipine bağlı olarak, aşağıdaki ana programlar mevcuttur:

•Pamuklu

Dayanıklı çamaşırlarınızı bu programda kurutabilirsiniz. Yüksek sıcaklıkta kurutma yapar. Pamuklu çamaşırlarınız (çarşaf, nevresim takımı, havlu, bornoz, iç çamaşırı vb.) için kullanmanız önerilir.

•Sentetik

Çok dayanıklı olmayan çamaşırlarınızı bu programda kurutabilirsiniz. Pamuklu programına göre daha düşük sıcaklıkta kurutur. Sentetik çamaşırlarınız (gömlekler, bluzlar, sentetik/pamuklu karışımları vb.) için önerilir.

❗ Perde ve tülleri makinenizde kurutmayın.

•Kırışık önleme

Program tamamlandıktan sonra çamaşırlar çıkarılmadığı takdirde makinede kalan çamaşırların kırışmasını önlemek amacıyla 2 saat süreli kırışık önleme programı devreye girer. Program 10 dakika aralıklarla çamaşırları döndürerek kırışmalarını önler.

•Özel programlar

Özel durumlar için ilave programlar mevcuttur:

❗ İlave programlar makinenizin özelliğine göre farklılık gösterebilir.

•Ekspres 15'

2 adet gömleği ütüye 15 dakikada hazırlamak için kullanabilirsiniz.

❗ Kurutma makinesi programlarından daha iyi sonuç alabilmek için, çamaşırlarınızın çamaşır makinenizde uygun programla yıkanmış ve tavsiye edilen sıkma devrinde sıkırılmış olması gerekmektedir.

•Gömlek

Gömleklere hassas bir biçimde kurutarak daha az kırışmalarını ve buna bağlı olarak kolay ütülenmelerini sağlar.

i Program sonunda gömleklere çok az nem olabilir. Gömleklere kurutma makinesinde bırakmamanız tavsiye edilir.

•Kot

Çamaşır makinesinde yüksek devirde sıkırtmış olduğunuz kot giysilerinizi kurutmak için kullanabilirsiniz.

i Program tablosunun ilgili bölümünü inceleyin..

•Narin

Kurutmaya uygun narin çamaşırlarınızı veya elde yıkama önerilen çamaşırlarınızı (ipek bluzlar, ince iç çamaşırları vb.) düşük sıcaklıkta kurutabilirsiniz.

i Kurutma makinesi programlarından daha iyi sonuç alabilmek için, çamaşırlarınızın çamaşır makinenizde uygun programla yıkanmış ve tavsiye edilen sıkma devrinde sıkıtılmış olması gerekmektedir.

•Tazeleme



Sıcak hava vermeden 10 dakika süreyle sadece havalandırma yapar. Uzun süre kapalı kalmış pamuklu ve keten çamaşırlarınızı bu program sayesinde havalandırarak üstlerine sinmiş olan kokuyu giderebilirsiniz.

•Zaman programları

Düşük sıcaklıkta istenilen son kurutma derecesine ulaşmak için 10 dk, 20 dk, 40 dk ve 60 dk zaman programlarını seçebilirsiniz. Kurutma derecesinden bağımsız olarak program, ayarlanan sürede kurutur.

Program seçimi ve tüketim tablosu

TR

Programlar	Kapasite(kg)	Çamaşır makinesindeki sıkma devri (Devir/dk.)	Yaklaşık kalan nem miktarı	Kurutma süresi (dakika)
Pamuklu / Renkli çamaşırlar				
 Dolap kuruluğu	7	1000	% 60	116
 Dolap kuruluğu +	7	1000	% 60	120
 Ütü kuruluğu	7	1000	% 60	90
Ekspres 15	0.5	1200	% 50	15
Gömlek	1.5	1200	% 50	40
Kot	4	1200	% 50	80
Narin	1.75	600	% 40	40
Sentetik çamaşırlar				
 Dolap kuruluğu	3.5	800	% 40	45
Enerji tüketim değerleri				
Programlar	Kapasite(kg)	Çamaşır makinesindeki sıkma devri (Devir/dk.)	Yaklaşık kalan nem miktarı	Enerji tüketim değeri kWh
Pamuklu dolap kuruluğu*	7	1000	% 60	4.17
Pamuklu ütü kuruluğu	7	1000	% 60	3.25
Sentetik dolap kuruluğu	3.5	800	% 40	1.42

* : Enerji Etiketleri standart programı (EN 61121:2012)

Tablodaki tüm değerler EN 61121:2012 standardına göre tespit edilmiştir. Tüketim değerleri çamaşır cinsi, sıkma devri, ortam şartları ve voltaj değerlerindeki değişimlere bağlı olarak tablodan farklılık gösterebilir.

Yardımcı fonksiyon Sesli uyarı iptal

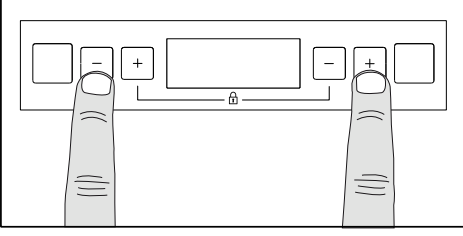

Kurutma makinesi, program tamamlandığında ya da tuşlara her bastığımızda sesli uyarıda bulunur. Eğer sesli uyarı yapmasını istemiyorsanız 3 saniye boyunca program"- ve bitiş süresi "+" tuşuna birlikte basın. Ekranda off-bzr-off yazarak ve sesli uyarı iptal olur. Program tamamlandığında ve ya tuşlara dokunulduğunda sesli uyarı yapmaz. Açmak için tekrar aynı tuşlara 3 sn basarak sesli uyarı aktif edebilirsiniz. Ekranda on-bzr-on yazarak ve aktif olur.

i Bu fonksiyonu program başlamadan önce ya da program başladıktan sonra seçebilirsiniz.

Uyarı göstergeleri

i Uyarı göstergeleri makinenizin modeline göre farklılık gösterebilir.

Filtre temizliği

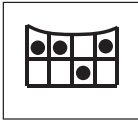

Filtre temizliği hatırlatmak amacı ile program tamamlandığında uyarı ışığı yanar.

i Filtre temizleme ışığı sürekli yanıp sönüyor ise bkz. "Problemler için çözüm önerileri".

Su tankı



Program sonunda veya tank su ile dolduğunda uyarı sembolü yanar. Program çalışır durumda iken uyarı sembolü yandığında makine çalışmasını durdurur. Makinenin tekrar çalışmasını sağlamak için su tankındaki suyu boşaltınız. Su tankını boşalttıktan sonra başla/bekle tuşuna basarak programı başlatın. Uyarı sembolü söner ve program kaldığı yerden devam eder.

Bitiş süresini belirleme(zaman geciktirme)



Zaman geciktirme fonksiyonu ile program bitiş süresini 24 saate kadar erteleyebilirsiniz.

1. Yükleme kapağını açın, çamaşırları yerleştirin.
2. Program seçildikten sonra bitiş süresi "+", "-" tuşları ile bitiş süresini ayarlayın. Bitiş süresi sembolü yanıp söner.

Gecikmenin başlaması için başla bekle tuşuna basın. Gecikme zamanı ekranda görünür, bu arada bitiş süresi sembolü ve başla/bekle sembolü yanar. Ekranda görülen süre normal kurutma zamanı ve gecikme zamanı süresinin toplamıdır.

Geciktirme zamanının değiştirilmesi

Eğer geri sayım işlemi sırasında zamanı değiştirmek isterseniz;

1. Başla/bekle tuşuna basılır. Bu esnada bitiş süresi ikonu yanar; başla/bekle sembolü yanıp söner.
2. Bitiş süresi "+", "-" tuşlarına basılarak yeni bitiş süresi ayarlanır. Yeni ayarlama sırasında bitiş süresi sembolü ve başla/bekle sembolü yanıp söner.

3. Başla/bekle tuşuna basıldığında bitiş süresi sembolü ve başla bekle sembolü yanar, yani bitiş süresi ayarlanmış olur.

i Bitiş süresi yeniden ayarlanırken gerçek program süresi ekranda görüldüğünde bitiş süresi sembolü söner başla bekle sembolü yanıp söner, başla/bekle tuşuna basıldığında program zaman geciktirme yapmadan devreye girer.

Geciktirme zamanının iptal edilmesi

Geciktirme zamanı geri sayımını iptal etmek ve programı derhal başlatmak isterseniz:

- 1."Başla/Bekle" tuşuna 3 sn basarak program iptal edilir.
- 2.Daha sonra istenilen program "Başla/Bekle" tuşuna basılarak seçilir.

Program başladıktan sonra program değiştirme

Bu özelliği kurutma makinesi çalışmaya başladıktan sonra çamaşırlarınızı daha yüksek ya da daha düşük sıcaklıklarda kurutmak için kullanabilirsiniz.

Örneğin;

1. "Ütü kuruluğu" yerine "Ekstra Kuru" programını seçmek için "Başla/Bekle/İptal" tuşuna yaklaşık 3 sn. Basarak "iptal" konumuna alın.
2. Program seçme tuşlarına basarak programı seçin.
3. Programı başlatmak için "Başla/Bekle/İptal" tuşuna basın.

i İşlemin yapılabilmesi için makinanın çocuk kilidi özelliğinin aktif olmaması gerekmektedir.İşlemleri yapmak için öncelikle, çocuk kilidi aktifse iptal edilmelidir.

Bekleme durumunda çamaşır ekleme/çıkarma

Kurutma programı başladıktan sonra

kurutma makinenize çamaşır eklemek veya çıkarmak isterseniz;

1. "Başla/Bekle/İptal" tuşuna basarak kurutma makinesini "Bekle" konumuna alın. Kurutma işlemi durur.
2. "Bekle" konumunda kapağı açın, çamaşır ilave ettikten veya çıkarttıktan sonra kapağı kapatın.
3. "Başla/Bekle/İptal" tuşuna basarak programı başlatın.

i Kurutma işlemi başladıktan sonra yapılan çamaşır ekleme işlemi kurutma makinesindeki kurumuş çamaşırların ıslak çamaşırlar ile karışmasına ve işlem sonunda çamaşırların nemli çıkmasına sebep olabilir.

i Çamaşır kurutma sırasında çamaşır ekleme ve çıkarma işlemi istenildiği kadar tekrarlanabilir fakat bu işlem, kurutma işlemini sürekli kesintiye uğratacağından program süresinin uzamasına ve enerji tüketiminin artmasına sebep olacaktır. Bu sebeple çamaşır ekleme işleminin program başlamadan önce yapılması tavsiye edilir.

Çocuk kilidi

Program çalışırken tuşlara basıldığında kurutma makinesinin program akışının etkilenmemesi için çocuk kilidi bulunmaktadır. Çocuk kilidi aktif olduğu durumda kapak ve panel üzerinde bulunan "Açma/Kapatma" tuşu dışındaki tüm tuşlar devre dışı kalır. Çocuk kilidini aktif hale getirmek için bitiş süresi "-" ve program "+" tuşlarına aynı anda 3 saniye boyunca basın. Bu sırada CL3-CL2-CL1 ve on-CL-on yazar ve aktif olur.

Program bittikten sonra yeni bir program başlatabilmek veya programa müdahale edebilmek için çocuk kilidini devreden çıkartmak gerekir. Çocuk kilidini devreden çıkartmak için aynı tuşlara tekrar 3 saniye boyunca basın.Bu sürede CL3-CL2-CL1

ve OFF-CL-OFF yazar ve devreden çıkar.

i Çocuk kilidi aktifken açma kapatma tuşuna basılarak,makina tekrar çalıştırıldığında,çocuk kilidi iptal olur.

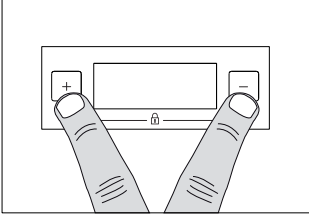

i Çocuk kilidini aktifleştirmek için tuşlara 3 sn boyunca basıldığında, bir kez uzun bip sesi duyulur ve çocuk kilidi aktif hale gelir.Çocuk kilidi aktifken herhangi bir tuşa basıldığında çift bip sesi duyulur.Çocuk kilidini iptal etmek için tuşlara 3 sn basıldığında tek bip sesi duyulur ve çocuk kilidi iptal edilmiş olur.

Programın iptal edilerek bitirilmesi

Seçilen programı iptal etmek için; “Başla/Bekle/İptal” tuşuna yaklaşık 3 saniye süreyle basın.

⚠ Makineniz çalışırken programı iptal ettiğinizde makinenin içi aşırı sıcak olacağından havalandırma programını çalıştırarak soğumasını sağlayın.

Program sonu

Program sona erdiğinde ekranda End yazar, “Filtre temizleme” ve “Su tankı” uyarı ışığı yanar. Kapak açılabilir ve makine ikinci bir çalışmaya hazır hale gelir. Kurutma makinesini kapatmak için “Açma/Kapatma” tuşuna basın.

i Kurutma makinesinin son işlemi soğutma , çamaşırların zarar görmeyecekleri bir sıcaklıkta kalmalarını sağlamak üzere ısı uygulanmadan gerçekleştirilir.

i Program tamamlandıktan sonra çamaşırlar çıkarılmadığı takdirde kurutma makinesinde kalan

çamaşırların kırışmasını önlemek amacıyla 2 saat süreli kırışik önleme programı devreye girer.

i Çamaşırları makineden hemen çıkarmayacasanız kurutma işlemi tamamlanmadan makineyi durdurmayın.

i Her kurutma sonunda filtreyi temizleyin.(bkz. Filtre temizleme)

i Her kurutma sonunda su tankını boşaltın.(bkz. Su tankı)

6 Bakım ve temizlik

Filtre Kasedi / Kapak İç Yüzeyi

Kurutma işlemi boyunca çamaşırdan ayrılıp havaya karışan tüy ve lifler “Filtre Kasedi” tarafından toplanır.

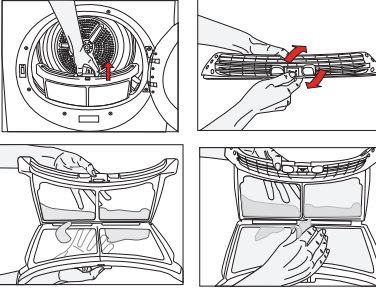

- i** Lifler genellikle giyinme ve yıkama sırasında oluşur.
- i** Her Kurutma işleminden sonra filtreyi ve Kapak iç yüzeylerini mutlaka temizleyin.
- i** Filtre ve filtre bölgesini elektrikli süpürge ile temizleyebilirsiniz.

Filtre temizliği için;

1. Kapağı açın.
2. Filtre kasedini yukarıya doğru çekerek çıkarın ve filtreyi açın.
3. Tüyleri, lifleri ve pamuk topaklarını elle ya da yumuşak bir bez ile temizleyin.
4. Filtreyi kapatın ve yerine yerleştirin.

- i** Makinenizi belli bir süre kullandıktan sonra filtre gözeneklerinde tıkanıklığa sebep olacak bir tabaka oluşabilir. Filtre yüzeyinde oluşan bu tabakayı ılık su ile yıkayarak temizleyin. Kullanmadan önce filtreyi iyice kurutunuz.

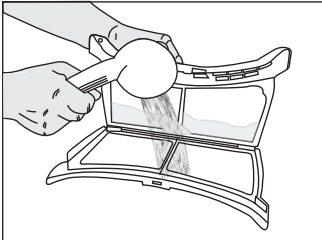

- i** Kapağın tüm iç yüzeylerini ve kapı contasını temizleyin.

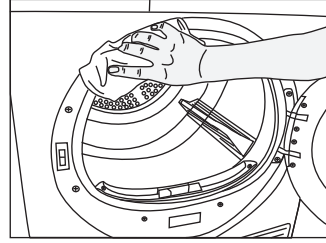
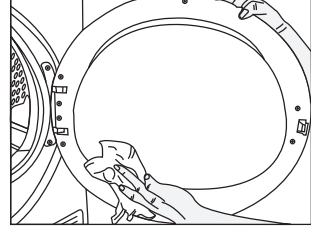

Sensör

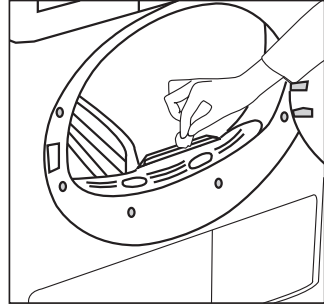

Makinenizin içinde, çamaşırın kuru olup olmadığını algılayan nem sensörleri bulunmaktadır.

Sensör temizliği için;

1. Makinenin kapağını açın.
 2. Kurutma işlemi yapılmış ise soğumasını bekleyin.
 3. Sensör metallerini sirke ile ıslatılmış yumuşak bir bezle silin ve kurulayın.
- i** Sensör metallerini yılda 4 kez temizleyin.

- ⚠** Yangın ve patlama tehlikesi olabileceğinden temizlerken çözültü maddesi, temizleme maddesi veya benzeri maddeleri kullanmayın!

Su tankı

Kurutma esnasında nemli çamaşırın suyu çamaşırdan alınarak yoğuşturulur. Su tankını her kurutmadan sonra veya kurutma esnasında “Su tankı” uyarı lambası yanıp sönmeye başladığında boşaltın.

⚠ Yoğuşturulan su içme suyu değildir!

⚠ Su tankını program çalışırken kesinlikle dışarı çıkarmayın!

Eğer su tankını boşaltmayı unutursanız sonraki kurutmalar sırasında su tankı dolduğunda makineniz durur ve “Su tankı” uyarı ışığı yanar. Bu durumda su tankını boşalttıktan sonra kurutma işlemine devam etmek için “Başla/Bekle/İptal” tuşuna basın.

Su tankının boşatılması için;

1. Çekmeceyi çekerek su tankını dikkatlice çıkarın.

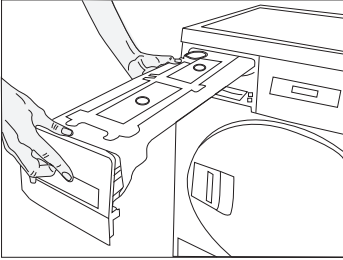

2. Su tankındaki suyu boşaltın.

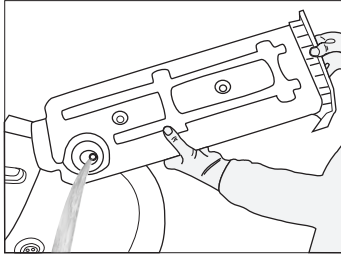

3. Su tankındaki hunide lif birikimi oluşmuş ise suyun altına tutarak temizleyin.
4. Su tankını yerine yerleştirin.

Yoğuşturucu

Sıcak ve nemli hava yoğuşturucu içinde odanın soğuk havası ile soğutulur. Bu sayede makinenizin içinde dolaşan nemli hava yoğuşur ve su tankı içine pompalanır.

ⓘ Yoğuşturucuyu her 30 kurutmada veya ayda bir kez temizleyin.

Yoğuşturucuyu temizlemek için;

1. Kurutma işlemi yapılmış ise soğuması için makinenin kapağını açın ve bekleyin.

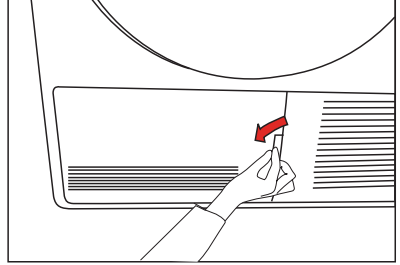

2. Tekmeliği açtıktan sonra 2 adet yoğuşturucu kapak kilidini açın.

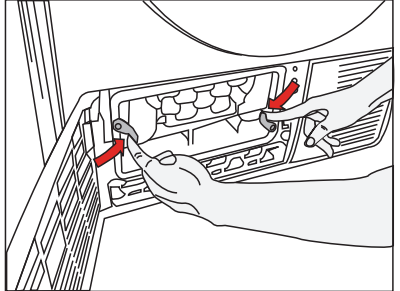

3. Yoğuşturucuyu dışarı çekin.

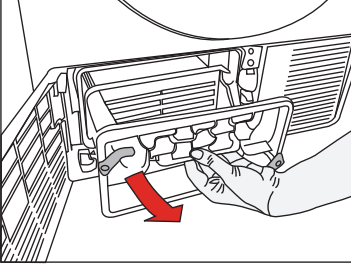

4. Duş yardımı ile basınçlı su uygulayarak yoğuşturucuyu temizleyin ve suların süzülmesini bekleyin.

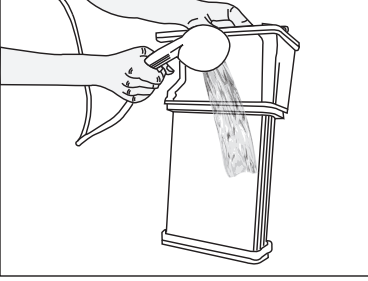

5. Yoğuşturucuyu, yerine yerleştirin. 2 adet kilidi kapatın ve tam oturduğuna emin olun.

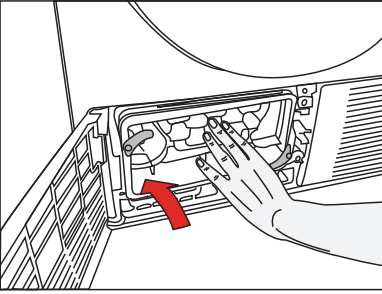

6. Tekmelik kapağını kapatın.

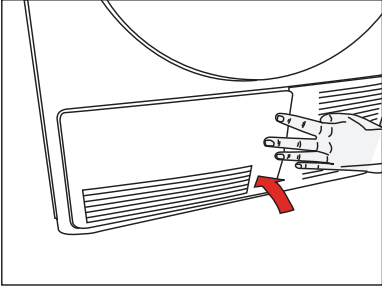

7 Problemler için çözüm önerileri

Kurutma işlemi uzun sürüyor
<ul style="list-style-type: none">Filtre gözenekleri tıkanmış olabilir. Filtreyi ılık su ile yıkayın.
Kurutma sonunda çamaşırlar nemli çıkıyor.
<ul style="list-style-type: none">Filtre gözenekleri tıkanmış olabilir. Filtreyi ılık su ile yıkayın.Aşırı çamaşır yüklenmiş olabilir. Kurutma makinesini aşırı yüklemeyin.
Kurutma makinesini açılmıyor veya program başlatılmıyor. Kurutma makinesi ayarlandığında devreye girmiyor.
<ul style="list-style-type: none">Elektrik fişi takılmamış olabilir. Elektrik fişinin takılı olduğundan emin olun.Yükleme kapağı kapatılmamış olabilir. Yükleme kapağının doğru kapatıldığından emin olun.Program ayarlanmamış yada “Başla/Bekle/İptal” tuşuna basılmamış olabilir. Programın ayarlandığından ve “Bekle” konumunda olmadığından emin olun.Çocuk kilidi devrede olabilir. Çocuk kilidini devreden çıkarın.
Program nedensiz olarak yarıda kesildi.
<ul style="list-style-type: none">Yükleme kapağı kapatılmamış olabilir. Yükleme kapağının doğru kapatıldığından emin olun.Elektrik kesilmiş olabilir. Programı başlatmak için “Başla/Bekle/İptal” tuşuna basın.
Çamaşırlar çekmiş, keçeleşmiş veya bozulmuş.
<ul style="list-style-type: none">Çamaşır cinsine uygun program kullanılmamış olabilir. Çamaşırların üzerindeki yıkama etiketini kontrol ederek kurutma makinesinde kurutmaya uygun olan çamaşırları kurutun.Çamaşırın cinsine uygun düşük sıcaklıkta bir program seçerek kurutma yapın.
Kurutma makinesinin içindeki aydınlatma yanmıyor.(Lambalı modellerde)
<ul style="list-style-type: none">Kurutma makinesinin açık konumda olduğundan emin olun.Lamba bozuk olabilir. Lambanın değiştirilmesi için yetkili servise başvurun.
“Filtre Temizliği” ikonu yanıyor.
<ul style="list-style-type: none">Filtre temizlenmemiş olabilir. Filtre kasedini temizleyin.
“Kaptan Su akıtıyor”
<ul style="list-style-type: none">Kapağın iç yüzeyleri ve Kapak Contası Yüzeylerini temizleyiniz.
“Kapak Kendiliğinden açılıyor”
<ul style="list-style-type: none">Kapandığını duyana kadar itin.
“Yoğuşturuculu” ürünler için:
“Su tankı” uyarı ikonu yanıyor.
<ul style="list-style-type: none">Su tankı dolu olabilir. Su tankındaki suyu boşaltın.

⚠ Problem çözülmediği takdirde yetkili servise başvurun.

8 Günlük kullanım için kısa talimatlar

Hazırlık ve başlatma

1. Açma / Kapama düğmesine 1 saniye (uzun) basın.
2. Çamaşırları makinenin içine yerleştirin.
3. Programı seçin.
4. Yükleme kapağını kapatın.
5. “Başla/Bekle/İptal” tuşuna basın.

Program iptali

Kurutma programını değiştirmek için “Program iptali” yapıldıktan sonra yeni program seçilebilir ve başlatılabilir. Seçilen programı iptal etmek için “Başla/Bekle/İptal” tuşuna yaklaşık 3 saniye süreyle basın. Bu süre sonunda hatırlatma için “Filtre temizleme” ve “Su tankı” uyarı ışığı yanar.

Çamaşır eklenmesi

Program başladıktan sonra çamaşır eklemek için:

1. “Başla/Bekle/İptal” tuşuna basın.
2. Yükleme kapağını açın ve eklenecek çamaşırı makineye yerleştirin.
3. Yükleme kapağını kapatın.
4. “Başla/Bekle/İptal” tuşuna basarak programı başlatın.

Program başladıktan sonra programın değiştirilmesi

Bu özelliği makineniz çalışmaya başladıktan sonra çamaşırlarınızı daha yüksek ya da daha düşük sıcaklıklarda kurutmak için kullanabilirsiniz. Programı değiştirmek için “Başla/Bekle/İptal” tuşuna yaklaşık 3 sn. basarak makineyi “İptal” konumuna alın. Programı değiştirin ve başlatmak için “Başla/Bekle/İptal” tuşuna basın.

Program sona erdikten sonra

Program sona erdiğinde program takip göstergesindeki “Filtre temizleme” ve “Su tankı” uyarı ışığı yanar. Kapak açılabilir ve makine ikinci bir çalışmaya hazır hale gelir.

1. Makineyi kapatmak için “Açma / Kapama düğmesine 1 saniye (uzun) basın.
2. Çamaşırları makineden çıkarın.
3. Makine içinde yabancı cisim kalıp kalmadığını kontrol edin.
4. Kurutma sonunda filtreyi temizleyin, su tankını boşaltın.

9 Tüketici Hizmetleri

Değerli Müşterimiz,

Beko Çağrı Merkezi haftanın 7 günü 24 saat hizmet vermektedir.

Sabit veya cep telefonlarınızdan alan kodu tuşlamadan çağrı merkezi numaramızı arayarak ürününüz ile ilgili arzu ettiğiniz hizmeti talep edebilirsiniz.

Çağrı merkezimiz ile yaptığınız görüşmeler iletişim hizmeti aldığınız operatör firma tarafından sizin için tanımlanan tarifeye göre ücretlendirilir.

Çağrı Merkezimize ayrıca www.beko.com.tr adresindeki "Tüketici Hizmetleri" bölümünde bulunan formu doldurarak veya 0 216 423 23 53 nolu telefona faks çekerek de ulaşabilirsiniz.

Yazılı başvurular için adresimiz:

Arçelik Çağrı Merkezi, Arçelik A.Ş. Ankara Asfaltı Yarı,34950 Tuzla/İSTANBUL

Yetkili servislerimizin, güncel iletişim bilgilerine www.arcelik.com.tr adresinden ulaşabilirsiniz

Beko Çağrı Merkezi 444 0 888

(Sabit telefonlardan veya cep telefonlarından alan kodu çevirmeden arayın*)

Diğer Numara 0216 585 8 888

Aşağıdaki önerilere uymanızı rica ederiz.

- 1 Ürününüzü aldığınızda Garanti belgesini Yetkili Satıcınıza onaylattırınız.
- 2 Ürününüzü kullanma kılavuzu esaslarına göre kullanınız.
- 3 Ürününüz ile ilgili hizmet talebiniz olduğunda yukarıdaki telefon numaralarından Çağrı Merkezimize başvurunuz.
- 4 Hizmet için gelen teknisyene "teknisyen kimlik kartı" nı sorunuz.
- 5 İşiniz bittiğinde servis teknisyeninden "Hizmet Fişi" istemeyi unutmayınız. alacağınız "Hizmet Fişi" , ilerde ürününüzde meydana gelebilecek herhangi bir sorunda size yarar sağlayacaktır.
- 6 Ürünün kullanım ömrü: 10 yıldır. (Ürünün fonksiyonunu yerine getirebilmesi için gerekli yedek parça bulundurma süresi)

Müşteri Memnuniyeti Politikası

Arçelik A.Ş. olarak, hizmet verdiğimiz markamızın müşteri istek ve önerilerinin müşteri profili ayırımı yapılmaksızın her kanaldan (çağrı merkezi, e-posta, www.beko.com.tr, faks, mektup, sosyal medya, bayi) rahatlıkla iletilebildiği, izlenebilir, raporlanabilir, şeffaf ve güvenli tek bir bilgi havuzunda toplandığı, bu kayıtların yasal düzenlemelere uygun, objektif, adil ve gizlilik içinde ele alındığı, değerlendirildiği ve süreçlerin sürekli kontrol edilerek iyileştirildiği, mükemmel müşteri deneyimini yaşatmayı ana ilke olarak kabul etmiş müşteri odaklı bir yaklaşımı benimsemekteyiz.

Yaklaşımımıza paralel olarak tüm süreçler yönetim sistemi ile entegre edilerek, birbirini kontrol eden bir yapı geliştirilmiş olup, yönetim hedefleri de bu sistem üzerinden beslenmektedir.

Hizmet talebinin değerlendirilmesi

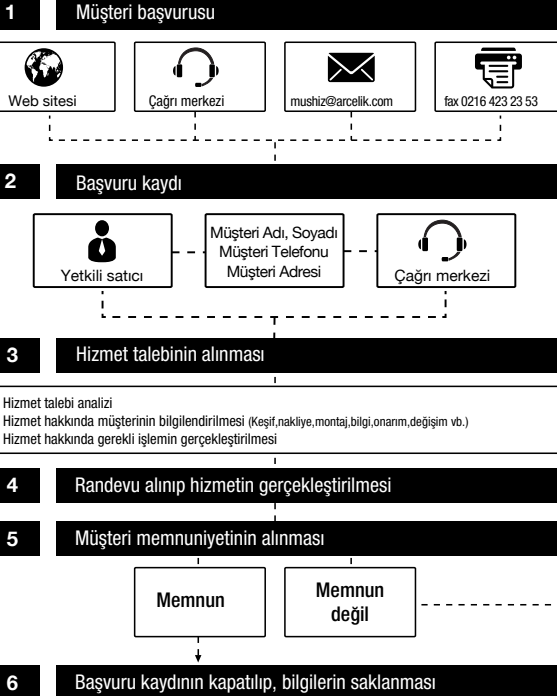

10 Çevre koruma / Enerji tasarrufu bilgileri

Kurutma makinesini tam kapasite ile çalıştırmalı, ancak kapasitesinden fazla da yüklememeye dikkat edilmelidir.

Çamaşırlar yıkanırken mümkün olan en yüksek devirde sıkma yapılmalıdır. Bu, kurutma süresini kısaltarak enerji tüketimini azaltır.

Aynı cins çamaşırların birlikte kurutulmasına özen gösterilmelidir.

Program seçimi için kullanma kılavuzundaki tavsiyelere uyulmalıdır.

Kurutma Makinesi önünde ve arkasında hava dolaşımı için uygun mesafe bırakılmalıdır. Makinenin ön tarafındaki ızgaraların üzerleri örtülmemelidir.

Kurutma işlemi sırasında gerek duyulmadıkça makinenin kapısı açılmamalıdır. Makinenin kapısını açma ihtiyacı varsa uzun süreli olmamalıdır.

Kurutma işlemi sırasında yeni (Islak) çamaşır eklenmemelidir.

Kurutma işlemi boyunca çamaşırdan ayrılıp havaya karışan tüy ve lifler "Hav Filtreleri" tarafından toplanır. Filtrelerin her kurutma öncesi veya sonrası temizlenmesine dikkat edilmelidir.

Yoğuşturuculu modellerde, yoğuşturucunun en az ayda bir veya her 30 kurutmadan sonra düzenli olarak temizlenmesine dikkat edilmelidir.

Bacalı modellerde kılavuzda yer alan baca bağlantı kurallarına uyulmalıdır ve baca temizliğine dikkat edilmelidir.

Kurutma işlemi sırasında kurutma makinesinin bulunduğu ortam iyi havalandırılmalıdır.

Garanti ile ilgili olarak müşterinin dikkat etmesi gereken hususlar

Kullanım Hataları ve Garanti ile İlgili Dikkat Edilmesi Gereken Diğer Hususlar:

Aşağıda belirtilen sorunların giderilmesi ücret karşılığında yapılır. Bu durumlar için garanti şartları uygulanmaz;

- 1) Kullanım hatalarından kaynaklanan hasar ve arızalar,
- 2) Malın tüketiciye tesliminden sonraki yükleme, boşaltma, taşıma vb. sırasında oluşan hasar ve arızalar,
- 3) Malın kullanıldığı yerin elektrik, su, doğalgaz, telefon vb. şebekesi ve/veya altyapısı kaynaklı meydana gelen hasar ve arızalar,
- 4) Doğa olayları ve yangın, su baskını vb. kaynaklı meydana gelen hasar ve arızalar,
- 5) Malın tanıtma ve kullanma kılavuzlarında yer alan hususlara aykırı kullanılmasından kaynaklanan hasar ve arızalar,
- 6) Malın, 6502 sayılı Tüketicinin Korunması Hakkındaki Kanununda tarif edilen şekli ile ticari veya mesleki amaçlarla kullanımı durumunda ortaya çıkan hasar ve arızalar.

Mala yetkisiz kişiler tarafından bakım, onarım veya başka bir nedenle müdahale edilmesi durumunda mala verilmiş garanti sona erecektir.

Arızalarda kullanım hatasının bulunup bulunmadığının, yetkili servis istasyonları, yetkili servis istasyonunun mevcut olmaması halinde sırasıyla; malın satıcısı, ithalatçısı veya üreticisinden birisi tarafından, ilgili mevzuatla belirlenmiş ve o mala ilişkin azami tamir süresi içerisinde düzenlenen raporla belirlenmesi ve bu raporun bir nüshasının tüketiciye verilmesi zorunludur.

Garanti uygulaması sırasında değiştirilen malın garanti süresi, satın alınan malın kalan garanti süresi ile sınırlıdır.

Tüketiciler şikâyet ve itirazları konusundaki başvurularını, ilgili mevzuatlarla belirlenmiş yetki sınırlarını gözeterek, Tüketici Mahkemelerine ve Tüketici Hakem Heyetlerine yapabilir.

Arçelik A.Ş. tarafından üretilmiştir.

Garanti Belgesi

Çamaşır Kurutma Makinesi

GARANTİ ŞARTLARI

- 1) Garanti süresi, malın teslim tarihinden itibaren başlar ve 3 yıldır.
- 2) Malın tanıma ve kullanma kılavuzunda gösterildiği şekilde kullanılması ve Arçelik A.Ş.'nin yetkili kıldığı servis çalışanları dışındaki şahıslar tarafından bakım, onarım veya başka bir nedenle müdahale edilmemiş olması şartıyla, malın bütün parçaları dahil olmak üzere tamamını; malzeme, işçilik ve üretim hatalarına karşı malın teslim tarihinden itibaren yukarıda belirtilen süre kadar garanti eder.
- 3) Malın ayıplı olduğunun anlaşılması durumunda tüketici, 6502 sayılı Tüketicinin Korunması Hakkında Kanununun 11 inci maddesinde yer alan;
 - a- Sözleşmeden dönme,
 - b- Satış bedelinden indirim isteme,
 - c- Ücretsiz onarımını isteme,
 - ç- Satılanın ayıpsız bir misli ile değiştirilmesini isteme,haklarından birini kullanabilir.
- 4) Tüketicinin bu haklardan ücretsiz onarım hakkını seçmesi durumunda satıcı; işçilik masrafı, değiştirilen parça bedeli ya da başka herhangi bir ad altında hiçbir ücret talep etmeksizin malın onarımını yapmak veya yaptırmakla yükümlüdür. Tüketici ücretsiz onarım hakkını üretici veya ithalatçıya karşı da kullanabilir. Satıcı, üretici ve ithalatçı tüketicinin bu hakkını kullanmasından müteselsilen sorumludur.
- 5) Tüketicinin, ücretsiz onarım hakkını kullanması halinde malın;
 - Garanti süresi içinde tekrar arızalanması,
 - Tamiri için gereken azami sürenin aşılması,
 - Tamirinin mümkün olmadığının, yetkili servis istasyonu, satıcı, üretici veya ithalatçı tarafından bir raporla belirlenmesi durumlarında;tüketici malın bedel iadesini, ayıp oranında bedel indirimini veya imkân varsa malın ayıpsız misli ile değiştirilmesini satıcıdan talep edebilir. Satıcı, tüketicinin talebini reddedemez. Bu talebin yerine getirilmemesi durumunda satıcı, üretici ve ithalatçı müteselsilen sorumludur.
- 6) Malın tamir süresi 20 iş gününü geçemez. Bu süre, garanti süresi içerisinde mala ilişkin arızanın yetkili servis istasyonuna veya satıcıya bildirim tarihi, garanti süresi dışında ise malın yetkili servis istasyonuna teslim tarihinden itibaren başlar. Malın arızasının 10 iş günü içerisinde giderilememesi halinde, üretici veya ithalatçı; malın tamiri tamamlanıncaya kadar, benzer özelliklere sahip başka bir malı tüketicinin kullanımına tahsis etmek zorundadır. Malın garanti süresi içerisinde arızalanması durumunda, tamirde geçen süre garanti süresine eklenir.
- 7) Malın kullanma kılavuzunda yer alan hususlara aykırı kullanılmasından kaynaklanan arızalar garanti kapsamı dışındadır.
- 8) Tüketici, garantiden doğan haklarının kullanılması ile ilgili olarak çıkabilecek uyuşmazlıklarda yerleşim yerinin bulunduğu veya tüketici işleminin yapıldığı yerdeki Tüketici Hakem Heyetine veya Tüketici Mahkemesine başvurabilir.
- 9) Satıcı tarafından bu Garanti Belgesinin verilmemesi durumunda, tüketici Gümrük ve Ticaret Bakanlığı Tüketicinin Korunması ve Piyasa Gözetimi Genel Müdürlüğüne başvurabilir.

Üretici veya İthalatçı Firmanın:

Unvanı: Arçelik A.Ş.

Adresi: Arçelik A.Ş. Karaağaç Caddesi No:2-6, 34445, Sütütlüce / İSTANBUL

Telefonu: (0-216) 585 8 888

Faks: (0-216) 423 23 53

web adresi: www.beko.com

Malın

Markası: Beko

Cinsi: Çamaşır Kurutma Makinesi

Modeli:

Seri No:

Garanti Süresi: 3 YIL

Azami Tamir Süresi: 20 İş günü

GENEL MÜDÜR

GENEL MÜDÜR YRD.

 ARÇELİK A.Ş.

Satıcı Firmanın:

Unvanı:

Adresi:

Telefonu:

Faks:

e-posta:

Fatura Tarih ve Sayısı:

Teslim Tarihi ve Yeri:

Yetkilinin İmzası:

Firmanın Kaşesi:

Bu bölümü, ürünü aldığınız Yetkili Satıcı imzalayacak ve kaşeleyecektir.